

7

Installation du servomoteur

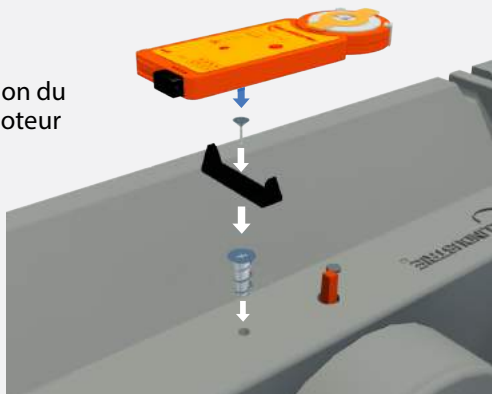

8

Présenter le plénum sur le cadre de l'évaporateur et presser afin de marquer l'empreinte sur le plénum

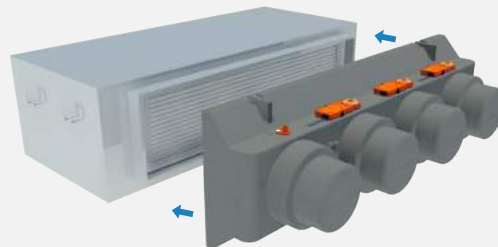

Il est possible de reporter les dimensions du cadre en les dessinant directement sur le plénum

9

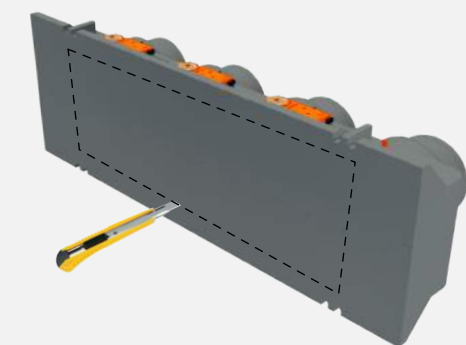

Découper en suivant l'empreinte tracée sur l'arrière du plénum

10

NOTA : Pour optimiser la fixation et l'étanchéité du plénum avec l'évaporateur, veiller à bien tendre les élastomères prévus à cet effet !

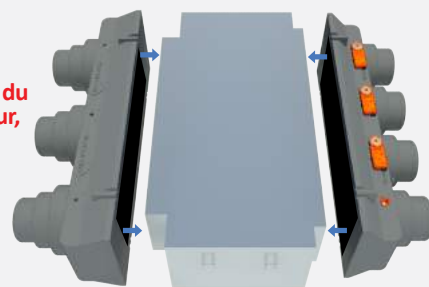

Installer les plénums de part et d'autre de l'évaporateur

11

Les tendeurs de fixation peuvent être placés sur les ergots supérieurs...

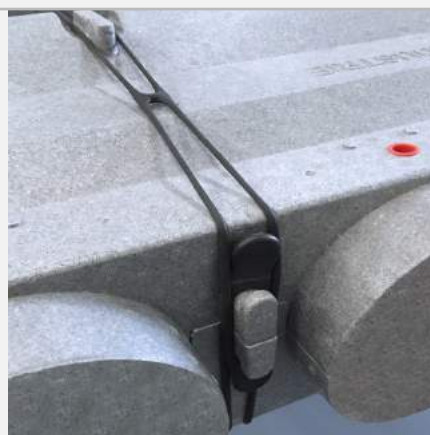

... ou bien sur les ergots frontaux

12

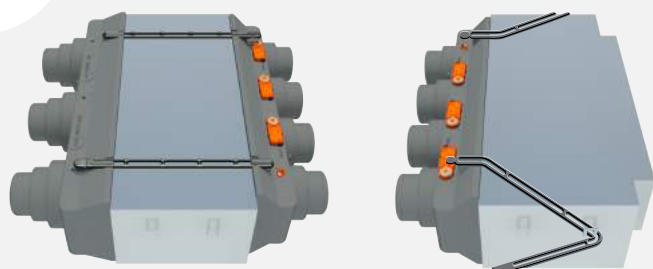

Relier les deux plénums entre eux ou directement sur l'évaporateur à l'aide des élastomères de fixation

13

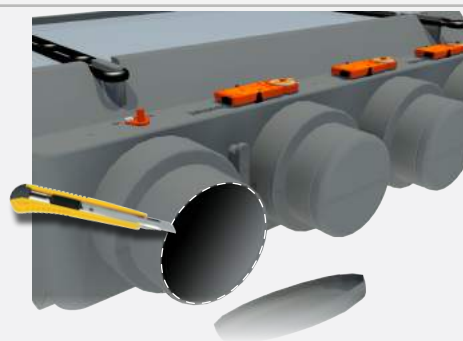

Choisir le diamètre et désoperculer en suivant la gorge prévue à cet effet